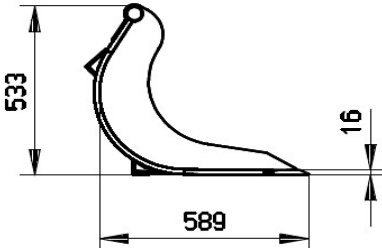

## VTM Puinbakken voor wiellader / voorlader / verreiker PBS016

Alle prijzen excl. btw en transport

### Puinbak PBS - 016

Geschikt voor machines van 700 tot > 1500 KG  
 Afmeting mes 150 x 16mm. Hardox HB500  
 Afmeting spijl  $\varnothing$  16mm

Artikelnr.	Type bak	Breedte (cm)	Gewicht puinbak (Kg)	Inhoud (M3)	Prijis	Afmetingen
6482	PBS - 016	81,2		0,17	op aanvraag	
6483	PBS - 016	86,8		0,18	op aanvraag	
6484	PBS - 016	92,4		0,19	op aanvraag	
6485	PBS - 016	98,0		0,20	op aanvraag	
6486	PBS - 016	103,6		0,21	op aanvraag	
6487	PBS - 016	109,2		0,22	op aanvraag	
6488	PBS - 016	114,8		0,23	op aanvraag	
6489	PBS - 016	120,4		0,24	op aanvraag	
6490	PBS - 016	126,0		0,25	op aanvraag	
6491	PBS - 016	131,6		0,26	op aanvraag	

### Heel inlegvel voor puinbak PBS023

Artikelnr. Heel Inlegvel	Breedte (cm)	Prijis inlegvel
6561	81,2	op aanvraag
6563	86,8	op aanvraag
6565	92,4	op aanvraag
6567	98,0	op aanvraag
6569	103,6	op aanvraag
6571	109,2	op aanvraag
6573	114,8	op aanvraag
6575	120,4	op aanvraag
6577	126,0	op aanvraag
6579	131,6	op aanvraag

### Half inlegvel voor puinbak PBS023

Artikelnr. Half inlegvel	Breedte (cm)	Prijis half inlegvel
6562	81,2	op aanvraag
6564	86,8	op aanvraag
6566	92,4	op aanvraag
6568	98,0	op aanvraag
6570	103,6	op aanvraag
6572	109,2	op aanvraag
6574	114,8	op aanvraag
6576	120,4	op aanvraag
6578	126,0	op aanvraag
6580	131,6	op aanvraag



Heel inlegvel



Half inlegvel

### Opties **LOSSE BOVENKLEM:**

Artikelnr.	Omschrijving	Prijis	
6621	Bovenklem los met 1 cilinder t.b.v. Puinbak PBS016 Gebogen type incl. slangen en koppelingen	Op aanvraag	
6622	Bovenklem los met 2 cilinders t.b.v. Puinbak PBS016 Gebogen type incl. slangen en koppelingen	Op aanvraag	

## VTM Puinbakken voor wiellader / voorlader / verreiker PBS020

Alle prijzen excl. btw en transport

### Puinbak PBS - 020

Geschikt voor machines van 1000 tot > 2000 KG  
 Afmeting mes 150 x 20mm. Hardox HB500  
 Afmeting spijl ø 20mm

Artikelnr.	Type bak	Breedte (cm)	Gewicht puinbak (Kg)	Inhoud (M3)	Prijs	Afmetingen
6494	PBS - 020	105,6		0,23	Op aanvraag	
6495	PBS - 020	111,6		0,25	Op aanvraag	
'6496	PBS - 020	117,6		0,26	Op aanvraag	
'6497	PBS - 020	123,6		0,28	Op aanvraag	
'6498	PBS - 020	129,6		0,30	Op aanvraag	
'6499	PBS - 020	135,6		0,32	Op aanvraag	
'6500	PBS - 020	141,6		0,34	Op aanvraag	
'6501	PBS - 020	147,6		0,35	Op aanvraag	
'6502	PBS - 020	153,6		0,37	Op aanvraag	
'6503	PBS - 020	159,6		0,39	Op aanvraag	

### Opties voor puinbak PBS020

Artikelnr. Heel Inlegvel	Breedte (cm)	Prijs Heel inlegvel	Artikelnr. Half inlegvel	Breedte (cm)	Prijs half inlegvel
6581	105,6	Op aanvraag	6582	105,6	Op aanvraag
6583	111,6	Op aanvraag	6584	111,6	Op aanvraag
6585	117,6	Op aanvraag	6586	117,6	Op aanvraag
6587	123,6	Op aanvraag	6588	123,6	Op aanvraag
6589	129,6	Op aanvraag	6590	129,6	Op aanvraag
6591	135,6	Op aanvraag	6592	135,6	Op aanvraag
6593	141,6	Op aanvraag	6594	141,6	Op aanvraag
6595	147,6	Op aanvraag	6596	147,6	Op aanvraag
6597	153,6	Op aanvraag	6598	153,6	Op aanvraag
6599	159,6	Op aanvraag	6600	159,6	Op aanvraag



Heel inlegvel



Half inlegvel



### Opties LOSSE BOVENKLEM:

Artikelnr.	Omschrijving	Prijs
6623	Bovenklem los met 1 cilinder t.b.v. Puinbak PBS020 Gebogen type incl. slangen en koppelingen	Op aanvraag
6624	Bovenklem los met 2 cilinders t.b.v. Puinbak PBS020 Gebogen type incl. slangen en koppelingen	Op aanvraag



## VTM Puinbakken voor wiellader / voorlader / verreiker PBS023

Alle prijzen excl. btw en transport

### Puinbak PBS - 023

Geschikt voor machines van 1500 tot > 3500 KG  
 Afmeting mes 150 x 20mm. Hardox HB500  
 Afmeting spijl  $\varnothing$  20mm

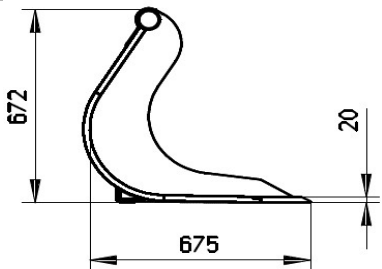
Artikelnr.	Type bak	Breedte (cm)	Gewicht puinbak (Kg)	Inhoud (M3)	Prijs	Afmetingen
6615	PBS - 023	105,6	106	0,28	€ 1.100,00	
6257	PBS - 023	111,6	111	0,30	€ 1.155,00	
2747	PBS - 023	123,6	123	0,33	€ 1.260,00	
3597	PBS - 023	129,6	128	0,35	€ 1.298,00	
3641	PBS - 023	135,6	133	0,37	€ 1.355,00	
3670	PBS - 023	141,6	138	0,39	€ 1.393,00	
3677	PBS - 023	147,6	143	0,40	€ 1.430,00	
3678	PBS - 023	153,6	148	0,42	€ 1.467,00	
2749	PBS - 023	159,6	153	0,44	€ 1.506,00	

### Opties voor puinbak PBS023

Artikelnr. Heel Inlegvel	Breedte (cm)	Prijs inlegvel	Artikelnr. Half inlegvel	Breedte (cm)	Prijs half inlegvel	Artikelnr. Zijschotten	Breedte (cm)	Prijs zijschotten
6617	105,6	€ 205,00	6618	105,6	€ 185,00	3707	105,6	€ 152,00
6258	111,6	€ 324,00	6636	111,6	€ 300,00		111,6	
4035	123,6	€ 354,00	4002	123,6	€ 304,00		123,6	
4036	129,6	€ 368,00	4039	129,6	€ 310,00		129,6	
3850	135,6	€ 378,00	3859	135,6	€ 324,00		135,6	
3690	141,6	€ 390,00	4040	141,6	€ 332,00		141,6	
3706	147,6	€ 401,00	4041	147,6	€ 345,00		147,6	
4037	153,6	€ 412,00	4042	153,6	€ 363,00		153,6	
4038	159,6	€ 423,00	3960	159,6	€ 378,00		159,6	



Heel inlegvel



Half inlegvel



### Opties LOSSE BOVENKLEM:

Artikelnr.	Omschrijving	Prijs
3598	Bovenklem los met 1 cilinder t.b.v. Puinbak PBS023 Gebogen type incl. slangen en koppelingen	Op aanvraag
3676	Bovenklem los met 2 cilinders t.b.v. Puinbak PBS023 Gebogen type incl. slangen en koppelingen	Op aanvraag



**Alle puinbakken worden geleverd inclusief de gewenste aankoppeling.**  
 Afwijkende maten op aanvraag leverbaar.

## VTM Puinbakken voor wiellader / voorlader / verreiker PBS023 - KOPPELPLAAT

### Puinbak met koppelplaat (prijs is incl. koppelplaat)

Mes Hardox HB500. Spijlen Ø20mm.

Artikelnr.	Type bak	Breedte (cm)	Gewicht (Kg)	Inhoud (M3)	€
3300	PBS - 023	124	170	0,30	€ 1.260,00
3301	PBS - 023	148	200	0,40	€ 1.430,00
3302	PBS - 023	160	210	0,44	€ 1.506,00
3303	PBS - 023	184	230	0,50	€ 1.663,00
3304	PBS - 023	208	255	0,56	€ 1.881,00

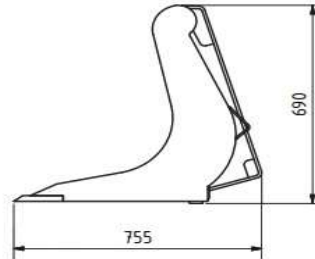
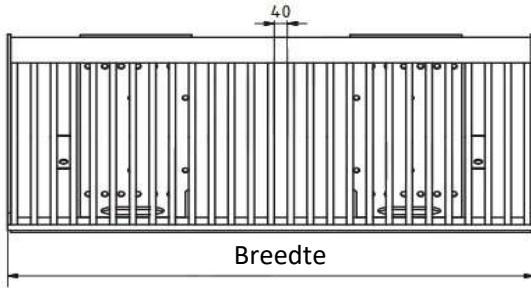

Artikel 1014 € 110,00



## VTM Puinbakken voor wiellader / voorlader / verreiker PBS030

Alle prijzen excl. btw en transport

### Puinbak PBS - 030

Geschikt voor machines van 3000 tot > 5000 KG  
 Afmeting mes 200 x 25mm. Hardox HB500  
 Afmeting spijl  $\varnothing$  25mm

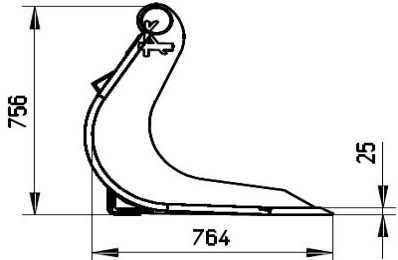
Artikelnr.	Type bak	Breedte (cm)	Gewicht puinbak (Kg)	Inhoud (M3)	Prijs	Afmetingen
6554	PBS - 030	158,9		0,54	op aanvraag	
6555	PBS - 030	165,9		0,57	op aanvraag	
6556	PBS - 030	172,9		0,60	op aanvraag	
6557	PBS - 030	179,9		0,63	op aanvraag	
6558	PBS - 030	186,9		0,66	op aanvraag	
6559	PBS - 030	193,9		0,69	op aanvraag	
6560	PBS - 030	200,9		0,72	op aanvraag	

### Opties voor puinbak PBS023

Artikelnr. Inlegvel	Breedte (cm)	Prijs inlegvel	Artikelnr. Half inlegvel	Breedte (cm)	Prijs half inlegvel
6581	158,9	€ 354,00	6582	158,9	op aanvraag
6583	165,9	€ 354,00	6584	165,9	op aanvraag
6585	172,9	€ 354,00	6586	172,9	op aanvraag
6587	179,9	€ 354,00	6588	179,9	op aanvraag
6589	186,9	€ 354,00	6590	186,9	op aanvraag
6591	193,9	€ 354,00	6592	193,9	op aanvraag
6599	200,9	€ 354,00	6600	200,9	op aanvraag



Heel inlegvel



Half inlegvel



### Opties **LOSSE BOVENKLEM:**

Artikelnr.	Omschrijving	Prijs
6625	Bovenklem los met 1 cilinder t.b.v. Puinbak PBS030 Gebogen type incl. slangen en koppelingen	Op aanvraag
6626	Bovenklem los met 2 cilinders t.b.v. Puinbak PBS030 Gebogen type incl. slangen en koppelingen	Op aanvraag



**Afmetingen puinbakken**

**PBS 016**

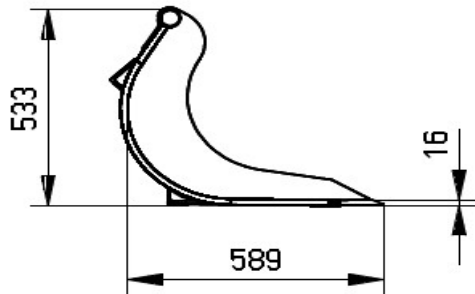

**PBS 023**

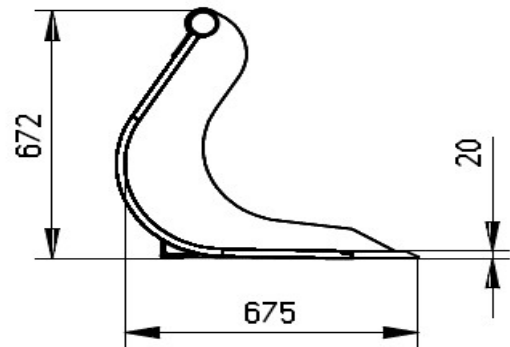

**PBS 030**

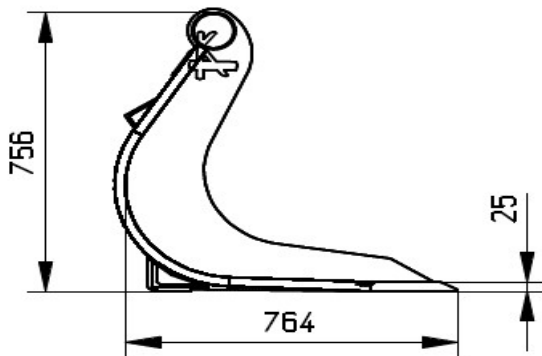

**PBS 032**

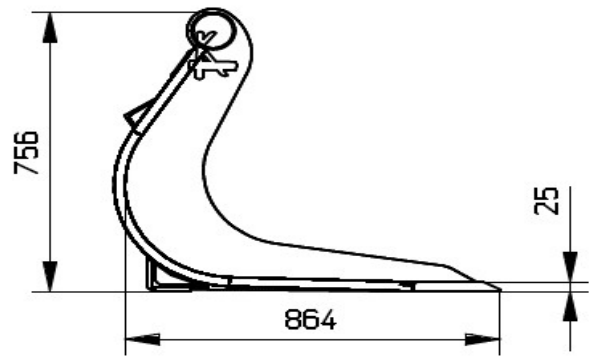

**PBS 036**

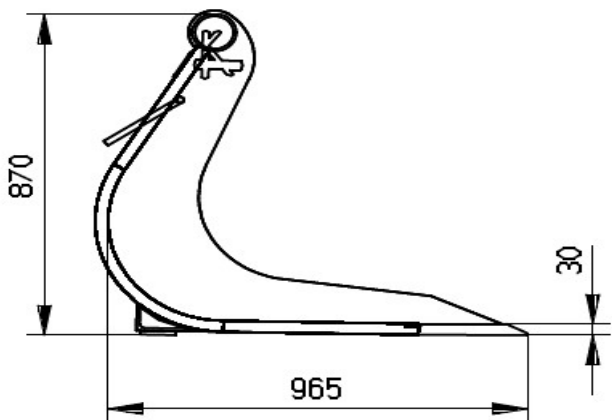

**PBS 044**

