

VTM Aanlasdelen

Alle prijzen excl. btw en transport

AHLMANN Ahlmann - Set aanlasdelen, haken en oogplaten. Dikte 25mm € 310,00

Art. nr.1169 Staal S355. Type AS/AZ/45/50/60/AL60/AF60e/AS60e

Technical drawing showing dimensions: Ø41.5, 286, 522, 290.

AHLMANN Ahlmann - Set aanlasdelen, haken met halve manen en ringen. € 325,00

Art. nr.1173 Dikte 30mm, staal S355. Type AZ6/AS65/70/80/85/90/AL100 Ø50mm gat

Technical drawing showing dimensions: 30, 733, 30, Ø50, 442.

AHLMANN Ahlmann - Set aanlasdelen, haken met busen en ringen. € 295,00

Art. nr. 1175 Dikte 20mm, staal S355. AZ6/AS65/70/80/85/90/AL100 Ø50mm gat

Technical drawing showing dimensions: 20, 733, 20, Ø50, 442.

AHLMANN Ahlmann - Set aanlasdelen, haken met halve manen en ringen. € 350,00

Art. nr. 1174 Dikte 25mm, staal S355 25 mm. Type AS/AZ 11-14-150 AS/AZ 10-14 Ø60mm gat

Technical drawing showing dimensions: Ø62, 880, 910, 460, Ø63.

Quicke Quicke - Set aanlasdelen, Complete set haken+halve mane € 300,00

Art. nr. 1165 OUD model. Dikte 15mm, staal S355. Types met oude aankoppeling

Technical drawing showing dimensions: 856, Ø25, 238, Ø30.

ATLAS Atlas / Schaeff - Set aanlasdelen, haken. Dikte 30mm € 312,00

Art. nr. 1162 Staal S355. Atlas type AR 42E/52E/62E/86E/55/65/80/85. Schaeff type SKL 834 met atlas-opnamesysteem

Technical drawing showing dimensions: 30, 645, 30, Ø41, 310, Ø41.

ATLAS Atlas - Set aanlasdelen, haken. Dikte 30mm, staal S355 € 300,00

Art. nr. 1164 Type AR 95

Technical drawing showing dimensions: 943, Ø55, 380, Ø55.

ATLAS Atlas - Set aanlasdelen, haken. Dikte 25mm, staal S355 € 200,00

Art. nr. 1159 Type AR 32 - AR 35

Technical drawing showing dimensions: Ø36, 310, 515, Ø36.

VTM Aanlasdelen

Alle prijzen excl. btw en transport

AVANT Avant - Set aanlasdelen, Aanlashaken, staal S355 € 80,00

Art. nr. 1005 Alle types

AVANT Avant/Giant/MultiOne CFS - Aanlasdeel, Complete koppelplaat € 180,00

Gezet. Staal S355. Avant alle types, Giant type 203/204/254/SW, Multi One CFS type SL800 serie/M serie / GT serie

Art. nr. 1004

AVANT Avant - Gesneden delen 2x haak, 2x oor, staal S355 € 215,00

Art. nr. 3974 Alle avant Types types

Bobcat Bobcat/Gehlmax/Wacker Neuson - Complete koppelplaat breed € 210,00

Aanlasplaat. Met haken en massieve as, staal S355. Bobcat types met opname 1130mm breed. Gehlmax types SL3635 t/m SL6640 met bobcat-opname 1130mm breed

Art. nr. 1002

Bobcat Bobcat - Set aanlasdelen, staal S355 € 152,00

Art. nr. 1000 Type BOBCAT 453

Bobcat Bobcat - Set aanlasdelen, Verreiker T-serie. Dikte 20mm. € 320,00

Art. nr. 1003 Staal S355. As ø80mm en aanslagplaten

Bobcat Bobcat - Aanlasdeel, Complete koppelplaat smal, staal € 200,00

Art. nr. 1001 Opname 900mm breed

Branson TRACTORS Branson - Set aanlasdelen, haken oud model. Dikte 20mm € 205,00

Art. nr. 1072 Staal S355. Alle types met originele aankoppeling

VTM Aanlasdelen

Alle prijzen excl. btw en transport

CATERPILLAR Caterpillar - Set aanlasdelen, losse delen (6st). Dikte 30mm € 150,00
Art. nr. 1144 Staal S355. Type Cat902, 906, 908

CATERPILLAR Caterpillar - Set aanlasdelen, haken. Dikte 30mm, staal S355 € 225,00
Art. nr. 1141 Type Cat TH Verreikers

CLAAS Claas - Set aanlasdelen, haken. Dikte 40mm, staal S355 € 295,00
Art. nr. 1107 Type Scorpion 6030/7030/6040/7040/9040

CW CW 0/05 - set aanlasdelen, Hamerstoel. Dikte 20 mm € 150,00
Art. nr. 3461 S355, 346x152x20mm

CW Staal S355, 346x152x20mm € 140,00
Art. nr. 1188 CW 0/05 - Set aanlasdelen, Rech. Dikte 20mm

CW staal S355 € 265,00
Art. nr. 1185 CW 1/10- Set aanlasdelen, Rech. Dikte 25mm

CW Staal S355. Met nabewerkte uitsparingen. € 450,00
Art. nr. 1193 CW 3/30 - Set aanlasdelen, Hamerstoel. Dikte 35mm

CW CW 1/10- Set aanlasdelen, Haken t.b.v Palletbord. Dikte 25mm € 400,00
Art. nr. 1183 Schuin Staal S355.

VTM Aanlasdelen

Alle prijzen excl. btw en transport

CW CW 0/05- Set aanlasdelen, Dubbele haak. Dikte 20mm € 450,00

Art. nr. 1191 Staal S355.

CW CW 1/10- Set aanlasdelen, Hamerstoel. Dikte 25mm € 255,00

Art. nr. 1186 Staal S355.

DEUTZ FAHR Deutz Fahr / JLG - Set aanlasdelen, haken. Dikte 30mm € 300,00

Art. nr. 1139 Staal S355. Type Vector (verreiker)

DEUTZ FAHR Deutz Fahr / JLG - Set aanlasdelen, haken. Dikte 40mm € 350,00

Art. nr. 1140 Staal S355. Type Vector (verreiker)

dDIECI Dieci - Set aanlasdelen, haken tbv verreiker. Dikte 25mm € 225,00

Art. nr. 1081 Staal S355. Type Samson 70.10

dDIECI Dieci - Set aanlasdelen, haken tbv verreiker. Dikte 25mm € 380,00

Art. nr. 1082 Staal S355. Type Apollo 25.6

DOOSAN Volvo / Liebherr / Doosan - Set aanlasdelen, haken € 525,00

Art. nr. 1034 Verbredings halve manen 20mm, staal S355 dikte 40 mm. Volvo type L50 - L70 - L90 - L110 - L120 + E types. Liebherr type L 512/L538/L544/L554 Z kinematik Volvo. Doosan type Wielladers met Ljungby/Volvo aankoppeling

DOOSAN Volvo / Liebherr / Doosan - Set aanlasdelen, haken € 450,00

Art. nr. 1033 Verbredings halve manen 20mm, staal S355 dikte 30mm. Volvo type L50 - L70 - L90 - L110 - L120 + E types. Liebherr type L 512/L538/L544/L554 Z kinematik Volvo. Doosan type Wielladers met Ljungby/Volvo aankoppeling

VTM Aanlasdelen

Alle prijzen excl. btw en transport

€ Euro - Set aanlasdelen, Platen vlak, staal S355 € 110,00

Art. nr. 1014 t.b.v. wielladers, verreikers en voorladers

€ Euro - Compleet aanlasdeel, Plaat vlak, staal S355 € 247,00

Art. nr. 3540 t.b.v. wielladers, verreikers en voorladers

€ Euro - Set aanlasheden t.b.v. SPBZ pelikaanbak € 500,00

Art. nr. 3730 Aankoppeling recht

FAUCHEUX Fauchoux - Set aanlasdelen, haken Ø 50mm +vergrendeloog Ø 40 € 335,00

Art. nr. 1070 Dikte 20mm, staal S355. Type F2

FAUCHEUX Fauchoux - Set aanlasdelen, Set haken Ø45mm + vergrendeloog € 150,00

Art. nr. 1071 Vergrendeloog Ø31mm. Dikte 20mm, staal S355. Type F3

Fuchs Weidemann Fuchs mechan. Set aanlasdelen, gezette plaat 8mm € 122,00

Art. nr. 1110 Met oogplaat. Staal S355. Types met mechanische aankoppeling

GIANT Giant - Set aanlasdelen, haken. Dikte 30mm, staal S355 € 264,00

Art. nr. 1086 Alle types schuin vanaf type 261 (tbv bijv. palletvork)

GIANT Giant - Set aanlasdelen, haken. Dikte 20mm, staal S355 € 145,00

Art. nr. 1083 Alle types recht vanaf type 261

VTM Aanlasdelen

Alle prijzen excl. btw en transport

GIANT Giant - Set aanlasdelen, haken. Dikte 20mm, staal S355 € 181,00

Art. nr. 1085 Alle types schuin vanaf type 261 (tbv bijv. palletvork)

GIANT Giant - Set aanlasdelen, haken. Dikte 30mm, staal S355 € 217,00

Art. nr. 1084 Alle types recht vanaf type 261

HITACHI Hitachi - Set aanlasdelen, haken smal 165mm max. breedte. € 300,00

Art. nr. 1088 Dikte 30mm, staal S355. Type ZW65-ZW95 / systeem Volvo

JCB JCB - Set aanlasdelen, Complete set haken zonder aanslag. € 225,00

Art. nr. 1043 Dikte 30 mm, staal S355. Type Q-fit Budget

JCB JCB - Set aanlasdelen, haken met aanslag. Dikte 40mm € 975,00

Art. nr. 1045 Staal S355. Type Q-fit

JCB JCB - Set aanlasdelen, haken rechte model. Dikte 30mm € 225,00

Art. nr. 1042 Staal S355. Type Quick Hitch

JCB JCB - Set aanlasdelen, haken schuine model. Dikte 30mm € 250,00

Art. nr. 1041 Staal S355. Type Quick Hitch

JCB JCB - Set aanlasdelen, haken met aanslag. Dikte 30mm € 395,00

Art. nr. 1044 Staal S355. Type Q-fit

VTM Aanlasdelen

Alle prijzen excl. btw en transport

JCB JCB / John Deere/Manitou - Set aanlasdelen, tbv Knik telesc. € 400,00

Art. nr. 1054 tbv Knik telescooplader. 2x plaat en 2x ring. Dikte 30mm, staal S355. Matbro-John Deere opnamesysteem, Manitou types met Matbro opnamesysteem

JCB Schäffer / JCB - Aanlasdeel, aanbouwplaat smal € 190,00

Art. nr. 1015 Gezet met opgelaste delen, staal S355. Schäffer type, 212-3045 JCB type 403

KNIKMOPS Knikmops - Aanlasdeel, Complete aanbouwplaat, staal S355 € 130,00

Art. nr. 1006 Type KM70 / KM80 / KM90 / KM100

KNIKMOPS Knikmops - Aanlasdeel, Complete aanbouwplaat, staal S355 € 140,00

Art. nr. 1008 Type KM 130

KOMATSU Komatsu - Set aanlasdelen, haken. Dikte 30mm, staal S355 € 680,00

Art. nr. 1062 Type WH 609 verreiker

KRAMER Kramer - Set aanlasdelen, haken. Dikte 20mm, staal S355 € 110,00

Art. nr. 1101 Type 112 / 120 / 180 / 250 / 350

KRAMER Kramer - Set aanlasdelen, haken breed 140mm. Dikte 30mm € 200,00

Art. nr. 1103 Staal S355. Type 212 / 220 / 312 / 320 / 380 / 750 / 850

KRAMER Kramer - Set aanlasdelen, Ronde bovenkant + aanslag € 200,00

Art. nr. 1104 Type 320 - 880

VTM Aanlasdelen

Alle prijzen excl. btw en transport

LIEBHERR Volvo / Liebherr / Doosan - Set aanlasdelen, haken € 525,00

Art. nr. 1034

Verbreedings halve manen 20mm, staal S355 dikte 40 mm. Volvo type L50 - L70 - L90 - L110 - L120 + E types. Liebherr type L 512/L538/L544/L554 Z kinematik Volvo. Doosan type Wielladers met Ljungby/Volvo aankoppeling

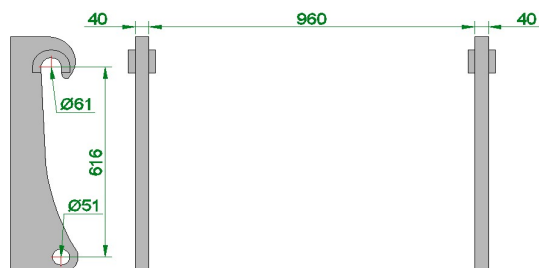

LIEBHERR JCB - Set aanlasdelen, haken met aanslag. Dikte 30mm € 395,00

Art. nr. 1044 Staal S355. Type Q-fit

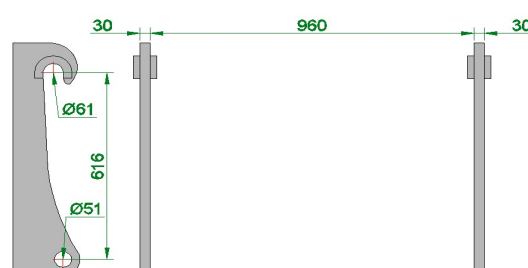

Macks Macks / Oehler - Aanlasdeel, Complete aanbouwplaat € 300,00

Art. nr. 1137 Type 227 en andere types mechanisch

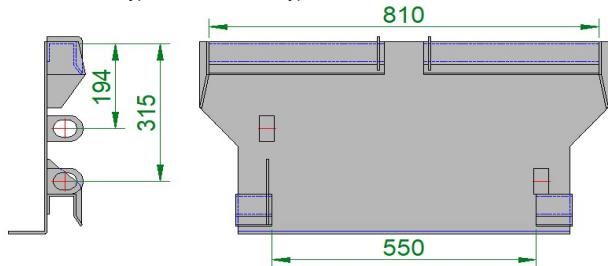

Macks Macks / Oehler - Set aanlasdelen, haken Hydr. 25 mm € 340,00

Art. nr. 1176 Hydraulische uitvoeringen

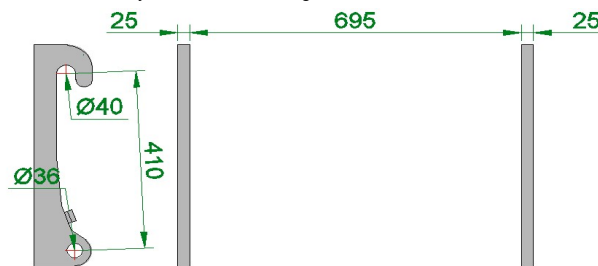

MANITOU JCB / John Deere/Manitou - Set aanlasdelen, tbv Knik telesc. € 400,00

Art. nr. 1054

tbv Knik telescoopplader. 2x plaat en 2x ring. Dikte 30mm, staal S355. Matbro-John Deere opnamesysteem, Manitou types met Matbro opnamesysteem

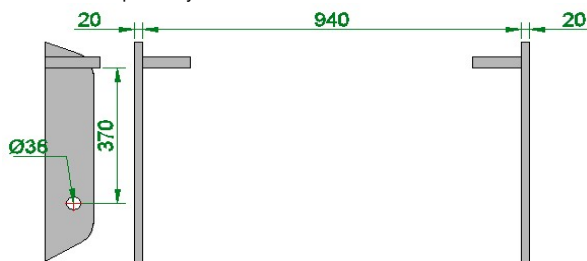

MANITOU Manitou - Aanlasdeel, Compleet frame gelast. Dikte 20mm € 245,00

Art. nr. 1092 Staal S355. MT 932/MVT 730/MVT660/MLT 633

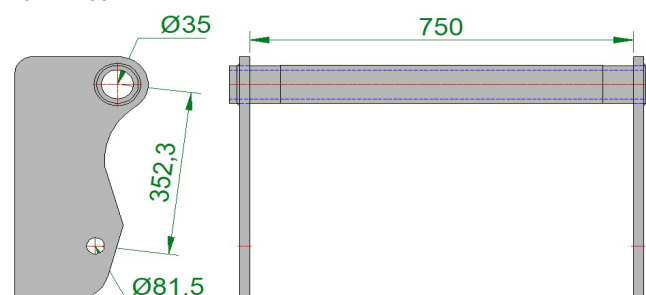

MERLO Merlo - Set aanlasdelen, haken(2st) en vergrendelplaat (1st) € 380,00

Art. nr. 3647 Dikte 40mm, staal S355. Type verreicher

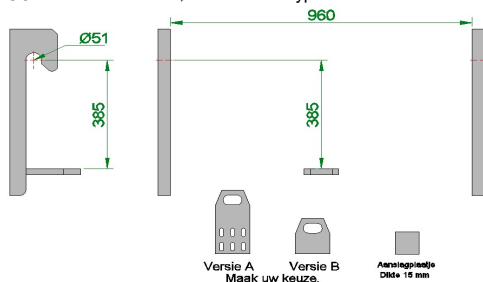

MERLO Merlo - Set aanlasdelen, haken(4st) en vergrendelplaat (1st) € 375,00

Art. nr. 1091 Dikte 15mm, staal S355. Type ZM 3 / P50.10 / P55.9 / P60.10

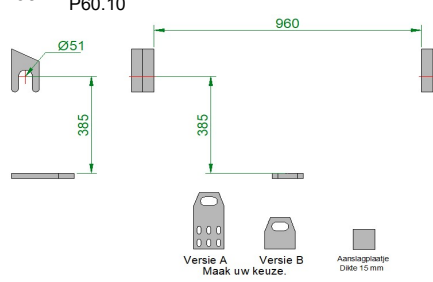

VTM Aanlasdelen

Alle prijzen excl. btw en transport

MUSTANG Mustang - Set aanlasdelen, haken. Dikte 20mm, staal S355 € 181,00

Art. nr. 1093 Type met Wiedemann opnamesysteem

MUSTANG Mustang - Set aanlasdelen, haken. Dikte 30mm, staal S355 € 229,00

Art. nr. 1094 Type met Wiedemann opnamesysteem

MULTI ONE Avant/Giant/MultiOne CFS - Aanlasdeel, Complete koppelplaat € 180,00

Art. nr. 1004 Gezet. Staal S355. Avant alle types, Giant type 203/204/254/SW, Multi One CFS type SL800 serie/M serie / GT serie

MX Mailloux - Aanlasdeel, Complete gelaste opname € 712,00

Art. nr. 1095 Gespoten. Dikte 15mm, staal. Types met Master Attachment opnamesysteem

MX Mailloux - Set aanlasdelen, Set haken (dikte 30mm) € 285,00

Art. nr. 1100 As (Ø50mm, L115mm), staal S355. Types met Master Attachment opnamesysteem

MX Mailloux - Set aanlasdelen, Set haken (dikte 25mm) € 350,00

Art. nr. 1099 As (Ø50mm, L115mm), staal S355. Types met master Attachment opnamesysteem

NEW HOLLAND AGRICULTURE New Holland - Set aanlasdelen, haken smal model 165mm breed € 300,00

Art. nr. 1149 Dikte 30mm, staal S355. Type W50-W80 Wiellader

NEW HOLLAND AGRICULTURE New Holland - Set aanlasdelen, haken (oude modellen). € 220,00

Art. nr. 1146 Dikte 30mm, staal S355. Type LM410-430 Verreiker

VTM Aanlasdelen

Alle prijzen excl. btw en transport

PAUS Paus - Set aanlasdelen, 2x Losse haak $\varnothing 60$ mm en 4x Oogplaat € 595,00

Art. nr. 1069 Oogplaat met as $\varnothing 55$ mm x 120mm. Type RL1252 SL met draaikrans

PAUS Paus - Set aanlasdelen, haken. Dikte 30mm, staal S355 € 395,00

Art. nr. 1067 Type RL 651/ RL652//RL652B/RL752SL/ RL755/ RL850/RL851/RL852TL/TSL

Schäffer Loader Schäffer set aanlasdelen 30mm dik, losse haken met aanslagen € 300,00

Art. nr. 1020 Dikte 30mm, staal S355. Types met hydr. opname + T-uitvoeringen

Schäffer Loader Schäffer - Aanlasdeel, losse profielen. Staal S355 € 205,00

Art. nr. 1021 Gezette en gesneden delen, staal S355. Schäffer type, 212-3045 JCB type 403

Schäffer Loader Schäffer / JCB - Aanlasdeel, aanbouwplaat smal € 190,00

Art. nr. 1015 Gezet met opgelaste delen, staal S355. Schäffer type, 212-3045 JCB type 403

Schäffer Loader Schäffer set aanlasdelen 20mm dik, losse haken met aanslagen € 320,00

Art. nr. 3460 Dikte 20mm, staal S355. Types met 2028 - 3045 nw model

SCHAEFF TEREX Atlas / Schaeff - Set aanlasdelen, haken. Dikte 30mm € 312,00

Art. nr. 1162 Staal S355. Atlas type AR 42E/52E/62E/86E/55/65/80/85. Schaeff type SKL 834 met atlas-opnamesysteem

SCHAEFF TEREX Schaeff / Terex - Set aanlasdelen, opnameplaten met as $\varnothing 50$ mm € 220,00

Art. nr. 1024 Gat 60mm. Dikte 20mm, staal S355. Schaeff type SKL 861/A-B SKL863/871/873. Terex type TL160

VTM Aanlasdelen

Alle prijzen excl. btw en transport

SCHAEFF TEREX Scaeff/Terex-Set aanlasdelen, opnameplaten as Ø35m € 180,00

Art. nr. 1022 Dikte 15mm, staal S355. Scaeff type SKL 821/823/824 SKL 832 / A - SKS 631. Terex type TL60-TL65-TL70

SCHAEFF TEREX Scaeff / Terex - Set aanlasdelen, opnameplaten met as Ø50m € 210,00

Art. nr. 1023 Dikte 15mm, staal S355. Scaeff type SKL 833/835841/851/843/844/851/853 SKS 661. Terex type TL80-TL100-TL120

TEREX Scaeff / Terex - Set aanlasdelen, opnameplaten met as Ø50mm € 220,00

Art. nr. 1024 Gat 60mm. Dikte 20mm, staal S355. Scaeff type SKL 861/A-B SKL863/871/873. Terex type TL160

TEREX Scaeff/Terex-Set aanlasdelen, opnameplaten as Ø35m € 180,00

Art. nr. 1022 Dikte 15mm, staal S355. Scaeff type SKL 821/823/824 SKL 832 / A - SKS 631. Terex type TL60-TL65-TL70

TEREX Scaeff / Terex - Set aanlasdelen, opnameplaten met as Ø50m € 210,00

Art. nr. 1023 Dikte 15mm, staal S355. Scaeff type SKL 833/835841/851/843/844/851/853 SKS 661. Terex type TL80-TL100-TL120

VOLVO Volvo - Set aanlasdelen, haken. Dikte 30mm, staal S355 € 512,00

Art. nr. 1032 Type L35 - L40 - L45 TPZ

VOLVO Volvo / Zettelmeijer - Set aanlasdelen, haken. Dikte 20mm € 288,00

Art. nr. 1026 Staal S355. Type ZL 302

VOLVO Volvo / Liebherr / Doosan - Set aanlasdelen, haken € 525,00

Art. nr. 1034 Verbredings halve manen 20mm, staal S355 dikte 40 mm. Volvo type L50 - L70 - L90 - L110 - L120 + E types. Liebherr type L 512/L538/L544/L554 Z kinematik Volvo. Doosan type Wielladers met Ljungby/Volvo aankoppeling

VTM Aanlasdelen

Alle prijzen excl. btw en transport

 Volvo / Liebherr - Set aanlasdeel, haken smal model 160mm **€ 250,00**

Art. nr. 1036 Dikte 30mm, staal S355. Volvo type L30 - L32 - L35 TPZ, Liebherr type L506-L509Z-kinematic systeem Volvo

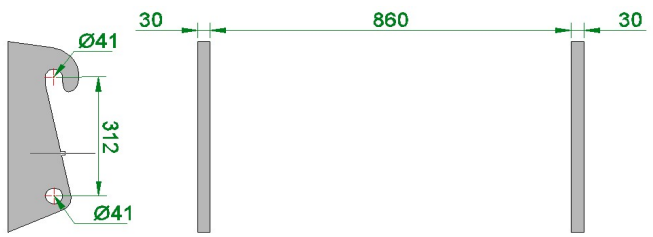

 Volvo / Liebherr / Doosan - Set aanlasdelen, haken **€ 450,00**

Art. nr. 1033 Verbredings halve manen 20mm, staal S355 dikte 30mm. Volvo type L50 - L70 - L90 - L110 - L120 + E types. Liebherr type L 512/L538/L544/L554 Z kinematik Volvo. Doosan type Wielladers met Ljungby/Volvo aankoppeling

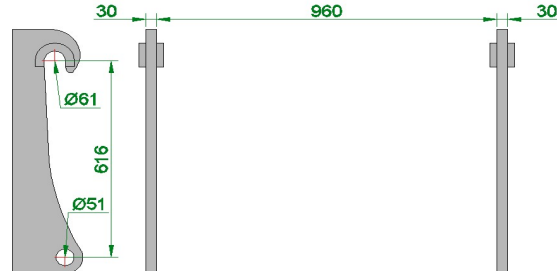

 **WACKER NEUSON** Weidemann / Wacker Neuson - Set aanlasdelen, haken. **€ 125,00**

Art. nr. 1114 Dikte 20mm, staal S355. Hydr. alle types

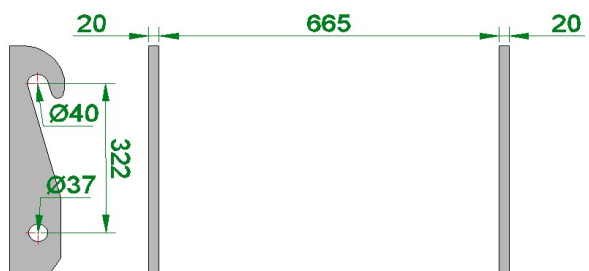

 **WACKER NEUSON** Bobcat/Gehlmax/Wacker Neuson - Complete koppelplaat breed **€ 210,00**

Art. nr. 1002 Aanlasplaat. Met haken en massieve as, staal S355. Bobcat types met opname 1130mm breed. Gehlmax types SL3635 t/m SL6640 met bobcat-opname 1130mm breed

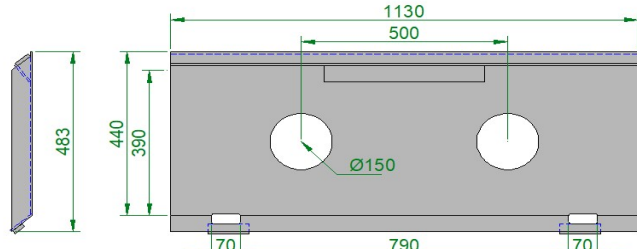

 **WACKER NEUSON** Weidemann / Wacker Neuson - Set aanlasdelen, haken schuin **€ 395,00**

Art. nr. 1129 (haak en gat 50mm). Dikte 30mm, staal S355. Type 4070 / 4080 / 5080



 **WACKER NEUSON** Weidemann / Wacker Neuson - Set aanlasdelen, haken. **€ 205,00**

Art. nr. 1115 Dikte 30mm, staal S355. Hydr. alle types en teleladers

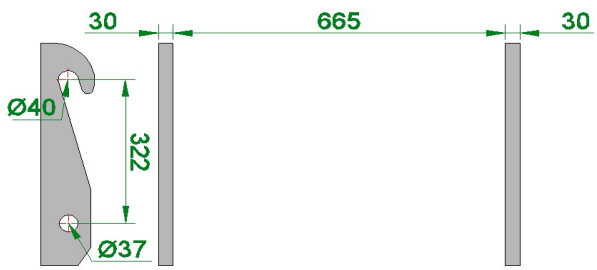

 **WEIDEMANN** Weidemann / Wacker Neuson - Set aanlasdelen, haken. **€ 125,00**

Art. nr. 1114 Dikte 20mm, staal S355. Hydr. alle types

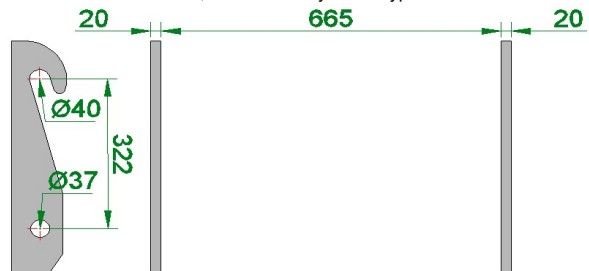

 **WEIDEMANN** Weidemann - Set aanlasdelen, haken. 25mm. **€ 175,00**

Art. nr. 1117 Dikte 25mm, staal S355. Hydr. alle types

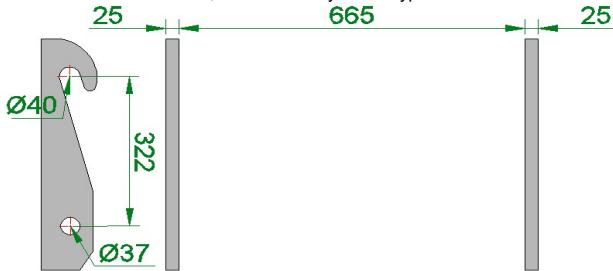

VTM Aanlasdelen

Alle prijzen excl. btw en transport

WEIDEMANN Weidemann / Wacker Neuson - Set aanlasdelen, haken schuin € 395,00

Art. nr. 1129 (haak en gat 50mm). Dikte 30mm, staal S355. Type 4070 / 4080 / 5080

WEIDEMANN Weidemann - Set aanlasdelen, haken. Spec. voor tegelriek € 372,00

Art. nr. 3662 Dikte 20mm, staal S355. Hydr. alle types

WEIDEMANN Weidemann / Wacker Neuson - Set aanlasdelen, haken. € 205,00

Art. nr. 1115 Dikte 30mm, staal S355. Hydr. alle types en teleladers

W Werklust - Set aanlasdelen, haken. Dikte 40mm, staal S355 € 325,00

Art. nr. 1061 Type WG18 - WG55

Zettelmeyer Zettelmeyer - Set aanlasdelen, haken breed 215mm € 225,00

Art. nr. 1028 Dikte 30mm, staal S355. Type ZL 502 - 602 - 702

Zettelmeyer Zettelmeyer - Set aanlasdelen, haken. Dikte 25mm € 275,00

Art. nr. 1027 Staal S355. Type ZL 402

Zettelmeyer Volvo / Zettelmeyer - Set aanlasdelen, haken. Dikte 20mm € 288,00

Art. nr. 1026 Staal S355. Type ZL 302

Staat uw gewenste aanlasdeel er niet bij?

Neem dan contact op met
Tel. 088-2011 900
info@vtm-machines.nl