

# PRIJSLIJST 2024

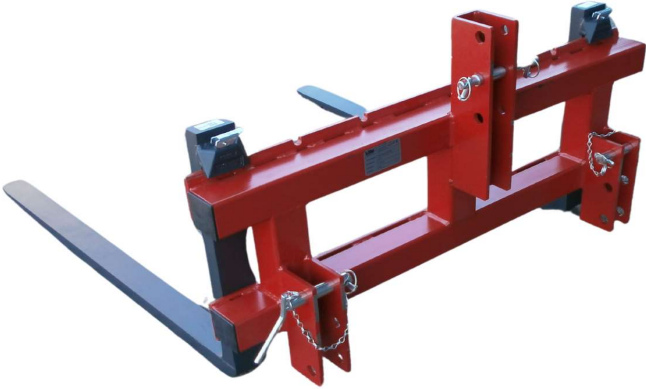
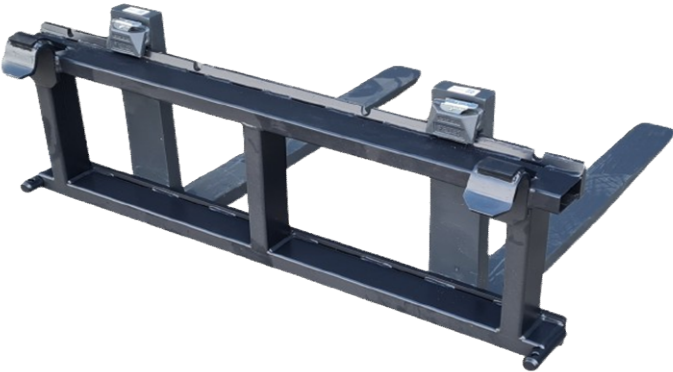

Welke bord met lepels zijn geschikt?

## Maatvoering palletlepels ISO NORM (FEM):

De maatvoering wordt als volgt aangeduid:

Breedte lepel x Dikte lepel x Werkende lengte lepel (in mm) FEM <Klasse> <Hakhoogte>

Bijvoorbeeld: 120x50x1200mm FEM3A

De <Klasse> bepaald het draagvermogen van de palletlepels (per paar)

De <Hakhoogte> bepaald hoever het bord van de grond komt

Zie onderstaande tabel:

### FEM1 t/m FEM5 Maatvoering volgens ISO 2328

Klasse	Nenntragfähigkeit des Staplers in kg	LSP	Typ	a	h2	h1	b	Fh.
1	0 - 999	400 mm	A	76	306	394	331	470
			B	114		432		540
2	1.000 - 2.500	500 mm	A	76	382	470	407	545
			B	152		546		625
3	2.501 - 4.999	500 mm	A	76	477	568	508	650
			B	203		695		780
4	5.000 - 8.000	600 mm	A	127	598	743	635	840
			B	254		870		970
5	8.001 - 10.999	600 mm	A	127	680	830	728	840
			B	257		960		1060

ZY-Standard-Spitze	
Klasse	Spitzendicke
2	7 mm
3	8 mm
4	8 mm

ZY-Standard-Abschrägung	
Länge/mm	Abschrägung
< 1200	560 mm
1200 - 1499	660 mm
> 1400	760 mm

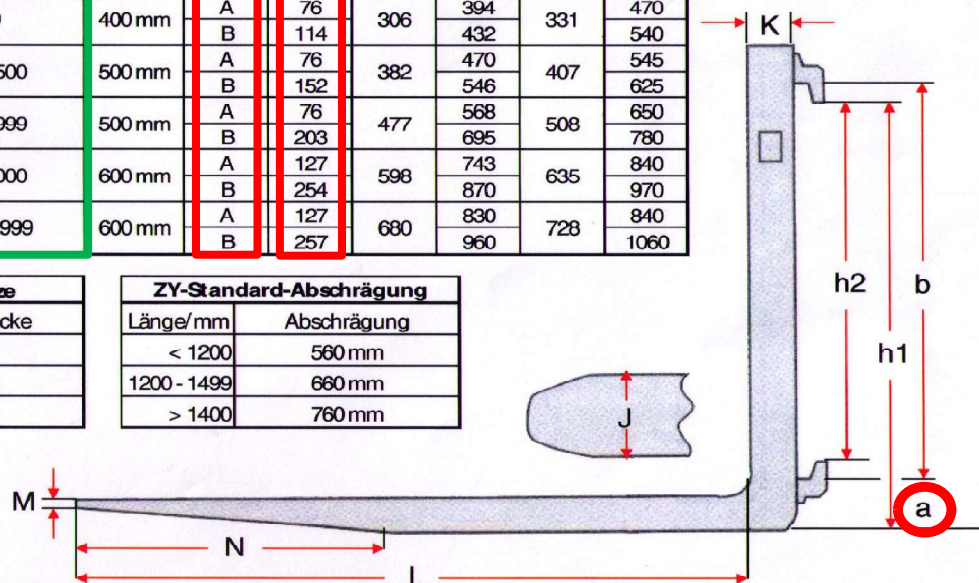

### FEM1 t/m FEM4 maatvoering

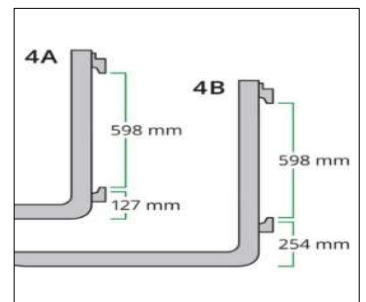
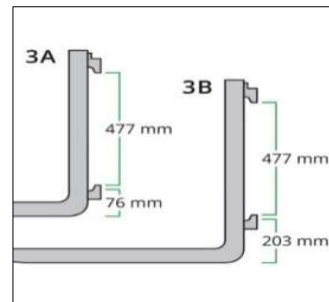
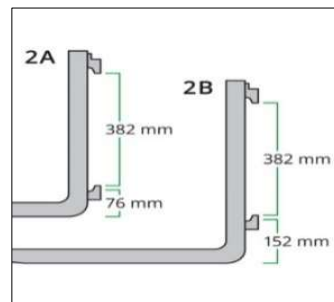
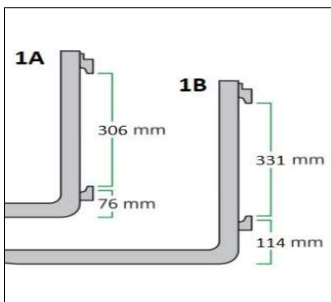

# FEM 2

**1.000kg tot en met 2.500kg draagvermogen**

## FEM 2 - 1.000kg tot en met 2.500kg draagvermogen

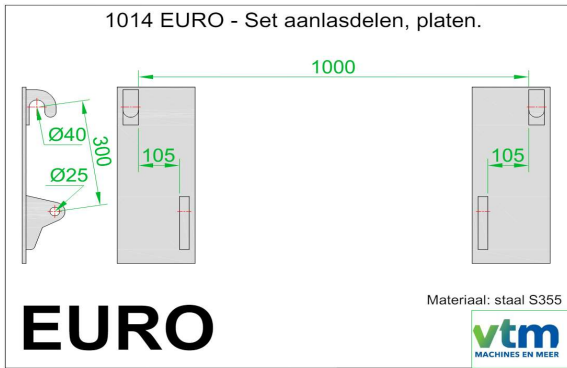

### VETTER ELI 2012 Palletvork - EURO aankoppeling

CE gekeurd bord (en lepels)

- 1.200mm breed bord
- FEM 2
- Bestaat uit gefreesd boven en onder profiel 100 x 40mm
- Palletbord verstelbaar incl. uitsparingen voor lepel borging

Art. nr. bord				Draag vermogen	Prijs
6754	<b>Alleen het losse bord</b>			2000 kg	€ 650,00
Art. nr. (bord + lepels)	Doorsnede Lepel	Lepel lengte	Hak hoogte lepel	Draag vermogen	Set Prijs
6754+3134	80 x 40	1.000 mm	FEM 2A	2000 kg	€ 930,00
6754+3135	80 x 40	1.200 mm	FEM 2A	2000 kg	€ 950,00
6754+3136	80 x 40	1.000 mm	FEM 2B	2000 kg	€ 980,00
6754+3137	80 x 40	1.200 mm	FEM 2B	2000 kg	€ 1.000,00



### VETTER ELI 2512 Palletvork - EURO aankoppeling

CE gekeurd bord (en lepels)

**Verzwaard bord**

- 1.200mm breed bord
- FEM 2
- Bestaat uit gefreesd boven en onder profiel 100 x 40mm
- Palletbord verstelbaar incl. uitsparingen voor lepel borging

Art. nr. bord				Draag vermogen	Prijs
3181	<b>Alleen het losse bord</b>			2500 kg	€ 825,00
Art. nr. (bord + lepels)	Doorsnede Lepel	Lepel lengte	Hak hoogte lepel	Draag vermogen	Set Prijs
3181+3142	100 x 40	1.000 mm	FEM 2A	2500 kg	€ 1.150,00
3181+3146	100 x 40	1.200 mm	FEM 2A	2500 kg	€ 1.200,00
3181+3143	100 x 40	1.000 mm	FEM 2B	2500 kg	€ 1.175,00
3181+3147	100 x 40	1.200 mm	FEM 2B	2500 kg	€ 1.225,00
3181+3152	100 x 45	1.200 mm	FEM 2A	2800 kg	€ 1.250,00
3181+3155	100 x 45	1.200 mm	FEM 2B	2800 kg	€ 1.300,00



### VETTER ELI 3015 Palletvork - EURO aankoppeling

CE gekeurd bord (en lepels)

**Verzwaard bord**

- 1.500mm breed bord
- FEM 2
- Bestaat uit gefreesd boven en onder profiel 100 x 40mm
- Palletbord verstelbaar incl. uitsparingen voor lepel borging

Art. nr. bord				Draag vermogen	Prijs
3098	<b>Alleen het losse bord</b>			3000 kg	€ 1.190,00
Art. nr. (bord + lepels)	Doorsnede Lepel	Lepel lengte	Hak hoogte lepel	Draag vermogen	Set Prijs
3098+3152	100 x 45	1.200 mm	FEM 2A	2800 kg	€ 1.375,00
3098+3155	100 x 45	1.200 mm	FEM 2B	2800 kg	€ 1.425,00
3098+3159	125 x 45	1.200 mm	FEM 2A	3000 kg	€ 1.550,00
3098+3162	125 x 45	1.200 mm	FEM 2B	3000 kg	€ 1.600,00



## VTM Palletborden met verstelbare lepels

# FEM 2 - 1.000kg tot en met 2.500kg draagvermogen

Alle prijzen excl. btw en transport

### VE 900 Palletbord - Avant / Multi-One aankoppeling

1004 AvantGiantMultiOne - Set aanlasdelen, haken.

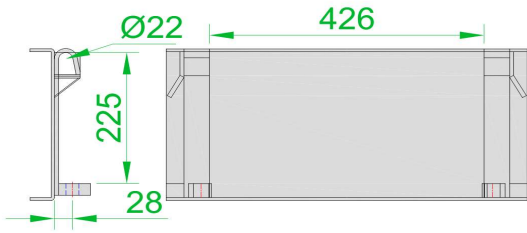

CE gekeurd bord (en lepels)

- 900mm breed bord
- FEM 2
- Bestaat uit gefreesd boven en onder profiel 80 x 30mm
- Palletbord verstelbaar incl. uitsparingen voor lepel borging

Voor kleine wielladers met Avant aankoppelplaat  
Bijvoorbeeld: Avant, Multi-One, Cast, Norcar, Giant

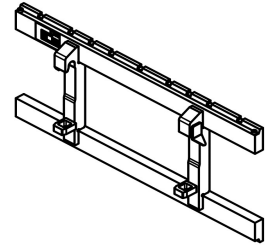

## Avant

Materiaal: staal S355



Art. nr. (bord + lepels)	Type	Lepelafm. in mm	Hak hoogte lepel	Draag vermogen	Set Prijs
3190+3134	80 x 40	1.000 mm	FEM 2A	2000	€ 805,00
3190+3135	80 x 40	1.200 mm	FEM 2A	2000	€ 825,00

### GP925 Palletbord - Schrankladers met smalle aankoppeling

1001 Bobcat - Aanlasdeel, Complete koppelplaat smal.

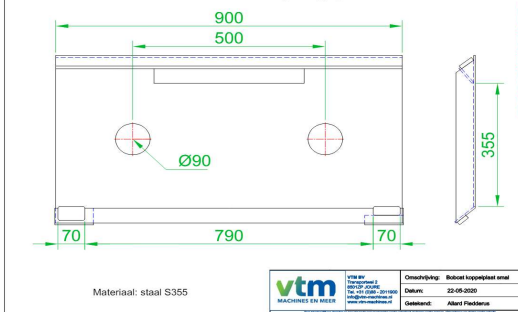

- 1.200mm breed bord
- FEM 2
- Bestaat uit gefreesd boven profiel 100 x 40mm , strip onderaan
- Palletbord heeft een veiligheidsrek
- Palletbord verstelbaar incl. uitsparingen voor lepel borging

Speciaal voor schrankladers met de **Smalle** aankoppeling (925mm overmeten)  
Bijvoorbeeld: Bobcat, Case, Komatsu, New Holland, Thomas, Gehl, Mustang wiellader



Art. nr. (bord + lepels)	Doorsnede Lepel	Lepel lengte	Hak hoogte lepel	Draag vermogen	Set Prijs
2718+3134	80 x 40	1.000 mm	FEM 2A	2000	€ 1.100,00
2718+3135	80 x 40	1.200 mm	FEM 2A	2000	€ 1.200,00

### GP1130 Palletbord - Schrankladers met brede aankoppeling

1002 Bobcat/Gehlmax/Wacker Neuson - Complete koppelplaat breed.

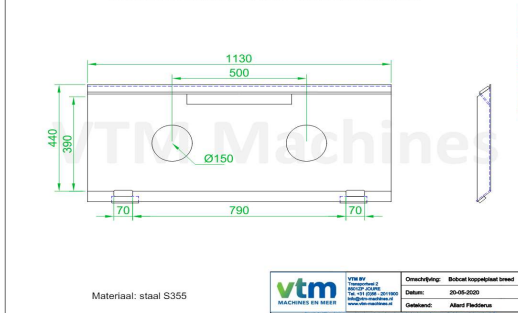

- 1.200mm breed bord
- FEM 2
- Bestaat uit gefreesd boven profiel 100 x 40mm , strip onderaan
- Palletbord heeft een veiligheidsrek
- Palletbord verstelbaar incl. uitsparingen voor lepel borging

Speciaal voor schrankladers met de **Brede** aankoppeling (1130mm overmeten)  
Bijvoorbeeld: Bobcat, Case, Komatsu, New Holland, Thomas, Gehl, Mustang wiellader

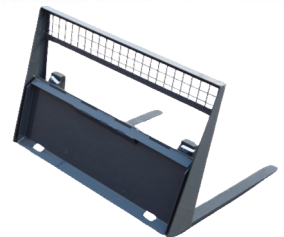

Art. nr. (bord + lepels)	Doorsnede Lepel	Lepel lengte	Hak hoogte lepel	Draag vermogen	Set Prijs
2719+3142	100 x 40	1.000 mm	FEM 2A	2500	€ 1.225,00
2719+3143	100 x 40	1.200 mm	FEM 2A	2500	€ 1.245,00



## FEM 2 - 1.000kg tot en met 2.500kg draagvermogen

Alle prijzen excl. btw en transport

### VE 1000 palletbord met GIANT aankoppeling

1083 Giant - Set aanlasdelen, haken. Dikte 20mm.

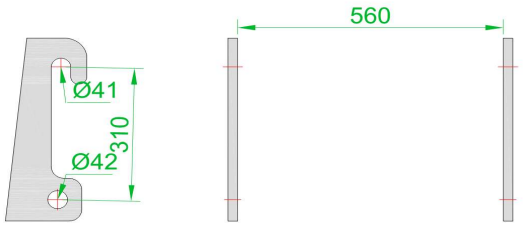

Materiaal: staal S355

# Giant



CE gekeurd bord (en lepels)

- Giant hydraulische koppeling
- 1.000mm breed bord
- FEM 2
- Bestaat uit gefreesd boven en onder profiel 80 x 40mm
- Palletbord verstelbaar incl. uitsparingen voor lepel borging
- Zwaar uitgevoerd palletbord

# GIANT

BY TOBROCO



Art. nr. (bord + lepels)	Doorsnede Lepel	Lepel lengte	Hak hoogte lepel	Draag vermogen	Set Prijs
3435+3136	80 x 40	1.000 mm	FEM 2B	2.000	€ 835,00
3435+3137	80 x 40	1.200 mm	FEM 2B	2.000	€ 850,00
3435+3146	100 x 40	1.000 mm	FEM 2B	2.500	€ 865,00
3435+3147	100 x 40	1.200 mm	FEM 2B	2.500	€ 880,00

### KP 1200 Palletbord - JD Compact

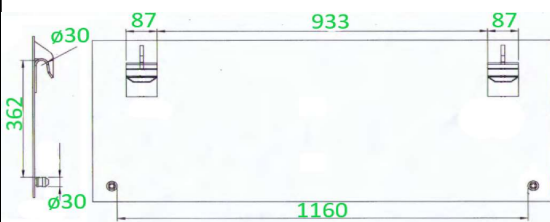

- 1.200mm breed palletbord
- FEM 2
- Bestaat uit gelast kokerframe
- Palletbord verstelbaar incl. uitsparingen voor lepel borging



Voor John-Deere Compact trekkers

Specifieke aankoppeling voor JD compact voorlader

Art. nr. (bord + lepels)	Type	Lepelafm. in mm	Hak hoogte lepel	Draag vermogen	Prijs
2750+3134	80 x 40	1.000 mm	FEM 2A	1250	€ 825,00

### VE 1000 palletbord met Schaffer mechanische aankoppeling

1015 Schaffer / JCB - Aanlasdeel, aanbouwplaat.

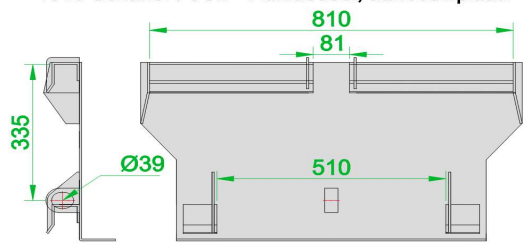

Materiaal: S355

# Schaffer



CE gekeurd bord (en lepels)

- Schaffer mechanische aankoppeling (505mm)
- 1.000mm breed bord
- FEM 2
- Bestaat uit gefreesd boven en onder profiel 80 x 40mm
- Palletbord verstelbaar incl. uitsparingen voor lepel borging
- Zwaar uitgevoerd palletbord

# Schaffer



Art. nr. (bord + lepels)	Doorsnede Lepel	Lepel lengte	Hak hoogte lepel	Draag vermogen	Set Prijs
3425+3136	80 x 40	1.000 mm	FEM 2B	2.000	€ 835,00
3425+3137	80 x 40	1.200 mm	FEM 2B	2.000	€ 850,00
3425+3146	100 x 40	1.000 mm	FEM 2B	2.500	€ 865,00
3425+3147	100 x 40	1.200 mm	FEM 2B	2.500	€ 880,00

VTM Palletborden met verstelbare lepels

FEM 2 - 1.000kg tot en met 2.500kg draagvermogen

Alle prijzen excl. btw en transport

VE 1000 palletbord met Schaffer hydraulische aankoppeling

3460 - Schaffer set aanlasdelen losse haken. Dikte 20mm

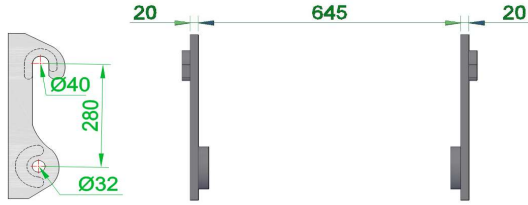

Materiaal: staal S355

CE gekeurd bord (en lepels)

- Schaffer hydraulische aankoppeling
- 1.000mm breed bord
- FEM 2
- Bestaat uit gefreesd boven en onder profiel 80 x 40mm
- Palletbord verstelbaar incl. uitsparingen voor lepel borging
- Zwaar uitgevoerd palletbord

**Schaffer**

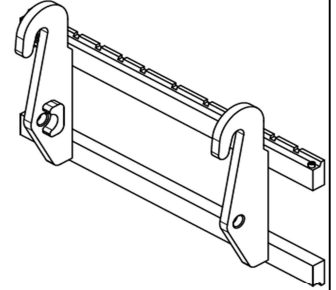

**Schaffer**



Art. nr. (bord + lepels)	Doorsnede Lepel	Lepel lengte	Hak hoogte lepel	Draag vermogen	Set Prijs
3426+3134	80 x 40	1.000 mm	FEM 2A	2.000	€ 820,00
3426+3135	80 x 40	1.200 mm	FEM 2A	2.000	€ 835,00
3426+3142	100 x 40	1.000 mm	FEM 2A	2.500	€ 850,00
3426+3143	100 x 40	1.200 mm	FEM 2A	2.500	€ 865,00
<b>Meerprijs</b>				<b>Set van 2 lepels met hogere hak FEM 2B</b>	<b>€ 50,00</b>

WP1000 Palletbord met Thaler mechanische aankoppeling

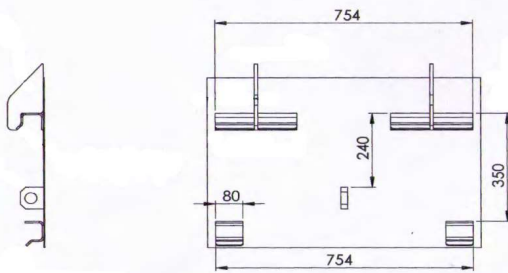

- 1.000mm breed bord
- FEM 2
- Bestaat uit gelast kokerframe
- Palletbord verstelbaar incl. uitsparingen voor lepel borging

Voor kleine Thaler wielladers met mech. aankoppeling

**THALER**



Art. nr. (bord + lepels)	Type	Lepelafm. in mm	Hak hoogte lepel	Draag vermogen	Set Prijs
3292+3136	80 x 40	1.000 mm	FEM 2B	1500	€ 800

VE 1345 palletbord met gewenste aankoppeling

1036 Volvo / Liebherr - Set aanlasdeel, haken. Dikte 30mm

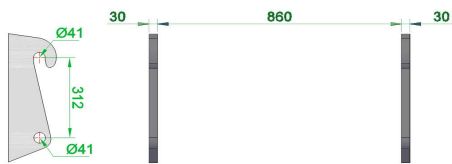

Materiaal: staal S355

CE gekeurd bord (en lepels)

- 1.345mm breed bord
- FEM 2
- Bestaat uit gefreesd boven en onder profiel 80 x 40mm
- Palletbord verstelbaar incl. uitsparingen voor lepel borging
- Zwaar uitgevoerd palletbord

**VOLVO**



**Volvo Liebherr**



Voor shovels tot een eigen gewicht van 6.000kg  
Speciaal voor Ahlmann, Volvo, Komatsu, Liebherr, New Holland, Caterpillar

Art. nr. (bord + lepels)	Doorsnede Lepel	Lepel lengte	Hak hoogte lepel	Draag vermogen	Prijs
3189+3143	100 x 40	1.200 mm	FEM 2A	2.500	€ 1.100,00
3189+3152	100 x 45	1.200 mm	FEM 2A	2.800	€ 1.140,00
<b>Meerprijs</b>				<b>Set van 2 lepels met hogere hak FEM 2B</b>	<b>€ 50,00</b>

## FEM 2 - 1.000kg tot en met 2.500kg draagvermogen

Alle prijzen excl. btw en transport

### VE 1000 palletbord met Weidemann hydraulische aankoppeling

1115 Weidemann - Set aanlasdelen, haken. Dikte 20mm.

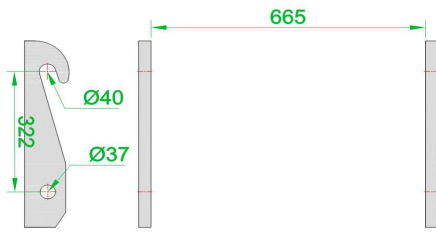

Materiaal: staal S355

CE gekeurd bord (en lepels)

- Weidemann hydraulische aankoppeling
- 1.000mm breed bord
- FEM 2
- Bestaat uit gefreesd boven en onder profiel 80 x 40mm
- Palletbord verstelbaar incl. uitsparingen voor lepel borging
- Zwaar uitgevoerd palletbord



**WEIDEMANN**

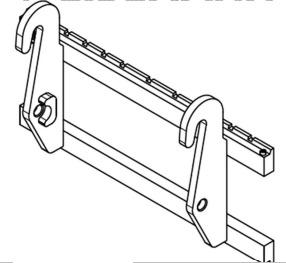

**Weidemann**



Art. nr. (bord + lepels)	Doorsnede Lepel	Lepel lengte	Hak hoogte lepel	Draag vermogen	Set Prijs
3436+3134	80 x 40	1.000 mm	FEM 2A	2.000	€ 820,0
3436+3135	80 x 40	1.200 mm	FEM 2A	2.000	€ 835,0
3436+3142	100 x 40	1.000 mm	FEM 2A	2.500	€ 850,0
3436+3143	100 x 40	1.200 mm	FEM 2A	2.500	€ 865,0
<b>Meerprijs</b>				<b>Set van 2 lepels met hogere hak FEM 2B</b>	<b>€ 50,00</b>

### VE 1200 palletbord met Weidemann hydraulische aankoppeling

1115 Weidemann - Set aanlasdelen, haken. Dikte 20mm.

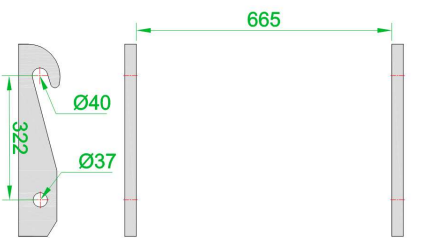

Materiaal: staal S355

CE gekeurd bord (en lepels)

- Weidemann hydraulische aankoppeling
- 1.200mm breed bord
- FEM 2
- Bestaat uit gefreesd boven en onder profiel 80 x 40mm
- Palletbord verstelbaar incl. uitsparingen voor lepel borging
- Zwaar uitgevoerd palletbord



**WEIDEMANN**

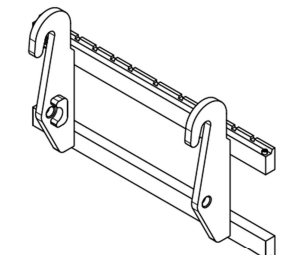

**Weidemann**



Art. nr. (bord + lepels)	Doorsnede Lepel	Lepel lengte	Hak hoogte lepel	Draag vermogen	Set Prijs
3427+3142	100 x 40	1.000 mm	FEM 2A	2.500	€ 925,00
3427+3143	100 x 40	1.200 mm	FEM 2A	2.500	€ 940,00
<b>Meerprijs</b>				<b>Set van 2 lepels met hogere hak FEM 2B</b>	<b>€ 50,00</b>

## Driepunt

### WP1200 Palletbord - Driepunt



- Driepunt aankoppeling
- Categorie 2

- 1.200mm breed bord
- FEM 2
- Bestaat uit gelast kokerframe
- Palletbord verstelbaar incl. uitsparingen voor lepel borging



Art. nr. (bord + lepels)	Doorsnede Lepel	Lepel lengte	Hak hoogte lepel	Draag vermogen	Prijs
3291+3136	80 x 40	1.000 mm	FEM 2B	2000	€ 850,00
3291+3137	80 x 40	1.200 mm	FEM 2B	2000	€ 865,00



## FEM 2 - 1.000kg tot en met 2.500kg draagvermogen

### Staat uw aankoppeling er niet tussen? Dan kunnen we dit maken!

## UNIVERSEEL MET GEWENSTE AANKOPPELING

#### WP1000 Palletbord - Gewenste mechanische aankoppeling

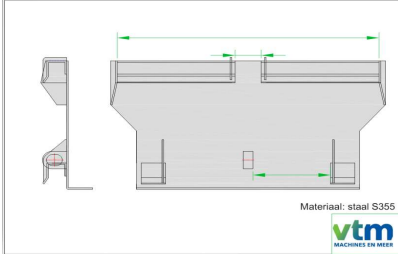

- 1.000mm breed bord
- FEM 2
- Bestaat uit gelast kokerframe
- Palletbord verstelbaar incl. uitsparingen voor lepel borging

Voor kleine wielladers met mech. aankoppeling en beperkte hef capaciteit  
Bijvoorbeeld: Fuchs, Striegel, Oehler, Macks, Weidemann mechanisch

#### Mechanische koppeling



Art. nr. (bord + lepels)	Type	Lepelafm. in mm	Hak hoogte lepel	Draag vermogen	Prijs
3292+3136	80 x 40	1.000 mm	FEM 2B	1500	€ 1.150,00

#### VE 1000 palletbord met gewenste aankoppeling

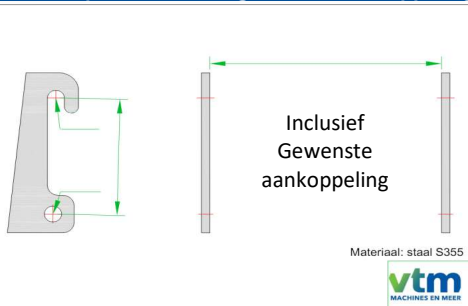

#### - Gewenste aankoppeling

- 1.000mm breed bord
- FEM 2
- Bestaat uit gefreesd boven en onder profiel 110 x 32mm
- Palletbord verstelbaar incl. uitsparingen voor lepel borging
- Zwaar uitgevoerd palletbord

Voor mini-shovels met een eigen gewicht tot 2.500kg  
Bijvoorbeeld: Giant, Weidemann Sauerburger, Schaffer

#### Gewenste aankoppeling



Art. nr. (bord + lepels)	Doorsnede Lepel	Lepel lengte	Hak hoogte lepel	Draag vermogen	Prijs
3183+3134	80 x 40	1.000 mm	FEM 2A	2.000	€ 1.325,00
3183+3135	80 x 40	1.000 mm	FEM 2A	2.000	€ 1.345,00
3183+3142	100 x 40	1.200 mm	FEM 2A	2.500	€ 1.375,00
3183+3143	100 x 40	1.200 mm	FEM 2A	2.500	€ 1.395,00
<b>Meerprijs</b>				<b>Set van 2 lepels met hogere hak FEM 2B</b>	<b>€ 50,00</b>

#### VE 1200 palletbord met gewenste aankoppeling

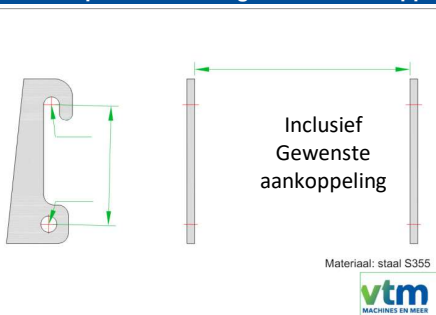

#### - Gewenste aankoppeling

- 1.200mm breed bord
- FEM 2
- Bestaat uit gefreesd boven en onder profiel 100 x 40mm
- Palletbord verstelbaar incl. uitsparingen voor lepel borging
- Zwaar uitgevoerd palletbord

Voor mini-shovels met een eigen gewicht tot 2.500kg  
Bijvoorbeeld: Giant, Weidemann Sauerburger, Schaffer

#### Gewenste aankoppeling



Art. nr. (bord + lepels)	Doorsnede Lepel	Lepel lengte	Hak hoogte lepel	Draag vermogen	Prijs
3182+3142	100 x 40	1.000 mm	FEM 2A	2.500	€ 1.450,00
3182+3143	100 x 40	1.200 mm	FEM 2A	2.500	€ 1.375,00
3182+3152	100 x 45	1.200 mm	FEM 2A	2.500	€ 1.425,00
<b>Meerprijs</b>				<b>Set van 2 lepels met hogere hak FEM 2B</b>	<b>€ 50,00</b>

# FEM 3

**2.500kg tot en met 5.000kg draagvermogen**

## FEM 3 - 2.500 kg tot en met 5.000kg draagvermogen

Alle prijzen excl. btw en transport

### VE 1370 palletbord - JCB Q-FIT aankoppeling

1044 JCB - Set aanlasdelen, haken. Dikte 30mm.

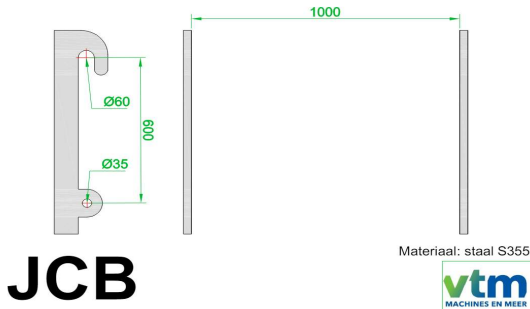

CE gekeurd bord

- JCB Q-FIT aankoppeling

- 1.370mm breed bord
- FEM 3
- Bestaat uit gefreesd boven en onder profiel 140 x 50mm
- Palletbord verstelbaar incl. uitsparingen voor lepel borging
- Zwaar uitgevoerd palletbord

Voor Shovels / Verreikers met een eigen gewicht vanaf 4.000kg  
Geschikt voor een machine met Q-FIT aankoppeling



Art. nr. (bord + lepels)	Doorsnede Lepel	Lepel lengte	Hak hoogte lepel	Draag vermogen	Prijs
3196+3170	120 x 50	1.200mm	FEM 3A	4.200 kg	€ 1.995,00
3196+3173	120 x 50	1.200mm	FEM 3B	4.200 kg	€ 2.075,00
3196+3171	120 x 50	1.500mm	FEM 3A	4.200 kg	€ 2.095,00
3196+3174	120 x 50	1.500mm	FEM 3B	4.200 kg	€ 2.175,00

### VE 1500 palletbord - MERLO ZM2 aankoppeling

3647 Merlo - Set aanlasdelen, haken en vergrendelplaat

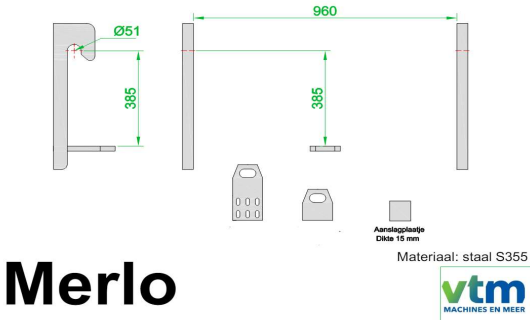

CE gekeurd bord

- MERLO ZM2

- 1.500mm breed bord
- FEM 3
- Bestaat uit gefreesd boven en onder profiel 140 x 50mm
- Palletbord verstelbaar incl. uitsparingen voor lepel borging
- Zwaar uitgevoerd palletbord

Voor Shovels / Verreikers met een eigen gewicht vanaf 4.000kg  
Geschikt voor een machine met MERLO ZM 2 aankoppeling



Art. nr. (bord + lepels)	Doorsnede Lepel	Lepel lengte	Hak hoogte lepel	Draag vermogen	Prijs
3197+3170	120 x 50	1.200mm	FEM 3A	4.000 kg	€ 1.795,00
3197+3173	120 x 50	1.200mm	FEM 3B	4.000 kg	€ 1.875,00
3197+3171	120 x 50	1.500mm	FEM 3A	4.000 kg	€ 1.895,00
3197+3174	120 x 50	1.500mm	FEM 3B	4.000 kg	€ 1.975,00

### VE 1500 palletbord - VOLVO TPV aankoppeling

1034 Volvo / Liebherr - Set aanlasdeel, haken. Dikte 40mm

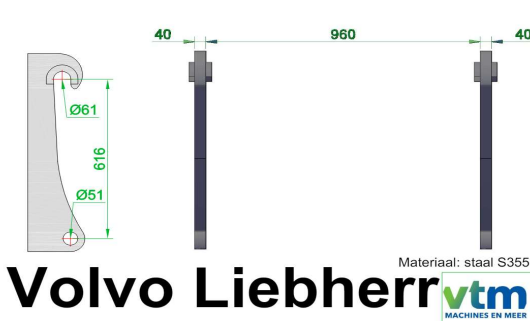

CE gekeurd bord

- VOLVO TPV (Volvo L70 / L 90)

- 1.500mm breed bord
- FEM 3
- Bestaat uit gefreesd boven en onder profiel 140 x 50mm
- Palletbord verstelbaar incl. uitsparingen voor lepel borging
- Zwaar uitgevoerd palletbord

Voor Shovels / Verreikers met een eigen gewicht vanaf 4.000kg  
Geschikt voor een machine met VOLVO TPV aankoppeling



Art. nr. (bord + lepels)	Doorsnede Lepel	Lepel lengte	Hak hoogte lepel	Draag vermogen	Prijs
3199+3170	120 x 50	1.200mm	FEM 3A	4.000 kg	€ 1.995,00
3199+3173	120 x 50	1.200mm	FEM 3B	4.000 kg	€ 2.075,00
3199+3171	120 x 50	1.500mm	FEM 3A	4.000 kg	€ 2.095,00
3199+3174	120 x 50	1.500mm	FEM 3B	4.000 kg	€ 2.175,00

## FEM 3 - 2.500kg tot en met 5.000kg draagvermogen

Staat uw aankoppeling er niet tussen? Dan kunnen we dit maken!

### UNIVERSEEL MET GEWENSTE AANKOPPELING

Alle prijzen excl. btw en transport

#### VE 1200 palletbord met gewenste aankoppeling

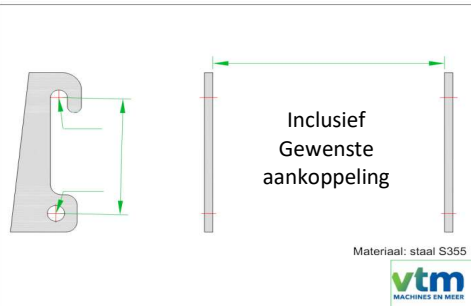

#### - Gewenste aankoppeling

- 1.200mm breed bord
- FEM 3
- Bestaat uit gefreesd boven en onder profiel 140 x 50mm
- Palletbord verstelbaar incl. uitsparingen voor lepel borging
- Zwaar uitgevoerd palletbord

Voor Shovels / Verreikers met een eigen gewicht vanaf 4.000kg  
Geschikt voor een hydraulische vergrendeling en haken aanbouw

#### Gewenste aankoppeling



Art. nr. (bord + lepel)	Doorsnede Lepel	Lepel lengte	Hak hoogte lepel	Draag vermogen	Prijs
3184+3170	120 x 50	1.200mm	FEM 3A	5.000 kg	€ 2.180,00
3184+3173	120 x 50	1.200mm	FEM 3B	5.000 kg	€ 2.260,00
3184+3171	120 x 50	1.500mm	FEM 3A	5.000 kg	€ 2.280,00
3184+3174	120 x 50	1.500mm	FEM 3B	5.000 kg	€ 2.360,00

#### VE 1500 palletbord met gewenste aankoppeling

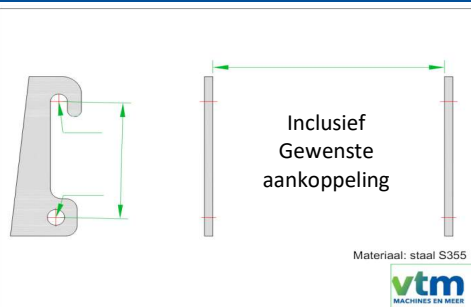

#### - Gewenste aankoppeling

- 1.500mm breed bord
- FEM 3
- Bestaat uit gefreesd boven en onder profiel 140 x 50mm
- Palletbord verstelbaar incl. uitsparingen voor lepel borging
- Zwaar uitgevoerd palletbord

Voor Shovels / Verreikers met een eigen gewicht vanaf 4.000kg  
Geschikt voor een hydraulische vergrendeling en haken aanbouw

#### Gewenste aankoppeling



Art. nr. (bord + lepel)	Doorsnede Lepel	Lepel lengte	Hak hoogte lepel	Draag vermogen	Prijs
3185+3170	120 x 50	1.200mm	FEM 3A	5.000 kg	€ 2.250,00
3185+3173	120 x 50	1.200mm	FEM 3B	5.000 kg	€ 2.330,00
3185+3171	120 x 50	1.500mm	FEM 3A	5.000 kg	€ 2.350,00
3185+3174	120 x 50	1.500mm	FEM 3B	5.000 kg	€ 2.430,00

#### VE 2000 palletbord met gewenste aankoppeling

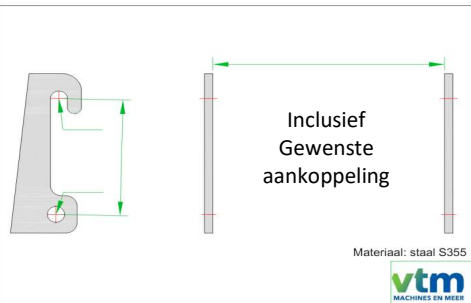

#### - Gewenste aankoppeling

- 2.000mm breed bord
- FEM 3
- Bestaat uit gefreesd boven en onder profiel 140 x 50mm
- Palletbord verstelbaar incl. uitsparingen voor lepel borging
- Zwaar uitgevoerd palletbord

Voor Shovels / Verreikers met een eigen gewicht vanaf 4.000kg  
Geschikt voor een hydraulische vergrendeling en haken aanbouw

#### Gewenste aankoppeling



Art. nr. (bord + lepel)	Doorsnede Lepel	Lepel lengte	Hak hoogte lepel	Draag vermogen	Prijs
3186+3170	120 x 50	1.200mm	FEM 3A	5.000 kg	€ 2.850,00
3186+3173	120 x 50	1.200mm	FEM 3B	5.000 kg	€ 2.930,00
3186+3171	120 x 50	1.500mm	FEM 3A	5.000 kg	€ 2.950,00
3186+3174	120 x 50	1.500mm	FEM 3B	5.000 kg	€ 3.030,00

# CW

**1.000kg tot en met 4.000kg draagvermogen**



## VTM Palletborden met verstelbare lepels

### CW - Palletborden met lepels

Alle prijzen excl. btw en transport

#### CW0 / 05 palletbord - CW 0 / 05 aankoppeling

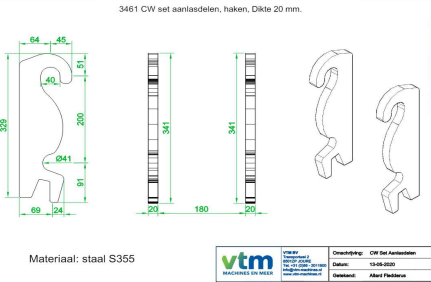

#### CE Gekeurd palletbord

#### - CW0 / 05 aankoppeling

- 800 mm breed bord
- FEM 1
- Palletbord verstelbaar incl. uitsparingen voor lepel borging
- Zwaar uitgevoerd palletbord



Geschikt voor mini-gravers / mini-kranen

Art. nr. (bord + lepels)	Doorsnede Lepel	Lepel lengte	Hak hoogte lepel	Draag vermogen	Prijs
2874+3115	80 x 30	800 mm	FEM 1A	1.000 kg	€ 975,00
2874+3116	80 x 30	1.000 mm	FEM 1A	1.000 kg	€ 990,00

#### 1.100mm breed palletbord - CW 0 / 05 aankoppeling

Art. nr. (bord + lepels)	Doorsnede Lepel	Lepel lengte	Hak hoogte lepel	Draag vermogen	Prijs
2875+3116	80 x 30	1.000 mm	FEM 1A	1.000 kg	€ 1.050,00

#### 1.100mm breed palletbord - CW 0 / 05 aankoppeling DUBBELE AANKOPPELING (omkeerbaar)

Art. nr. (bord + lepels)	Doorsnede Lepel	Lepel lengte	Hak hoogte lepel	Draag vermogen	Prijs
3418+3115	80 x 30	800 mm	FEM 1A	1.000 kg	€ 1.150,00

#### CW1 / 10 palletbord - CW 1 / 10 aankoppeling

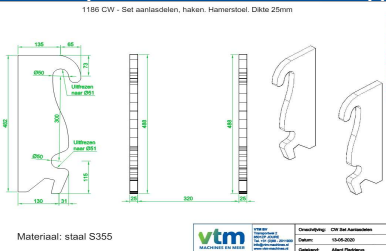

#### CE Gekeurd palletbord

#### - CW1 / 10 aankoppeling

- 1.100 mm breed bord
- FEM 2
- Palletbord verstelbaar incl. uitsparingen voor lepel borging
- Zwaar uitgevoerd palletbord



Geschikt voor midi-gravers / midi-kranen

Art. nr. (bord + lepels)	Doorsnede Lepel	Lepel lengte	Hak hoogte lepel	Draag vermogen	Prijs
2876+3142	100 x 40	1.000 mm	FEM 2A	2.500 kg	€ 1.375,00
2876+3143	100 x 40	1.200 mm	FEM 2A	2.500 kg	€ 1.395,00

#### CW 1/10 palletbord 1.100mm breed met DUBBELE haak (omkeerbaar)

Art. nr. (bord + lepels)	Doorsnede Lepel	Lepel lengte	Hak hoogte lepel	Draag vermogen	Prijs
2877+3143	100 x 40	1.200 mm	FEM 2A	2.500 kg	€ 1.475,00

#### CW3 / 30 palletbord - CW 3 / 30 aankoppeling

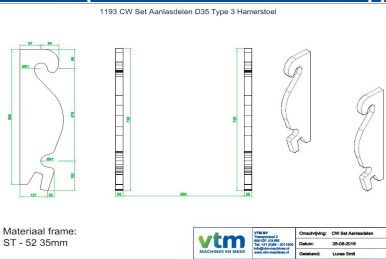

#### CE Gekeurd palletbord

#### - CW 3 / 30 aankoppeling

- 1.250 mm breed bord
- FEM 3
- Palletbord verstelbaar incl. uitsparingen voor lepel borging
- Zwaar uitgevoerd palletbord



Geschikt voor zware mobiele kranen

Art. nr. (bord + lepels)	Doorsnede Lepel	Lepel lengte	Hak hoogte lepel	Draag vermogen	Prijs
2878+3170	120 x 50	1.200 mm	FEM 3A	4.000 kg	€ 2.395

#### CW 3/30 palletbord 1.500mm breed

Art. nr. (bord + lepels)	Doorsnede Lepel	Lepel lengte	Hak hoogte lepel	Draag vermogen	Prijs
2879+3170	120 x 50	1.200 mm	FEM 3A	4.000 kg	€ 2.475

#### CW 3/30 palletbord 1.250mm breed met DUBBELE haak (omkeerbaar)

Art. nr. (bord + lepels)	Doorsnede Lepel	Lepel lengte	Hak hoogte lepel	Draag vermogen	Prijs
2880+3170	120 x 50	1.200 mm	FEM 3A	4.000 kg	€ 2.525



## Losse palletborden

Alle prijzen excl. btw en transport

Artikel nummer	Doorsnede Profiel palletbord	Breedte palletbord	FEM	Aankoppeling	Draag vermogen	Prijs
3188	80 x 25	900 mm	1	Kaal / Geen	0 - 1.000 kg	€ 390,00
3187	60 x 30	1.200 mm	2	Kaal / Geen	1.000 - 2.500 kg	€ 430,00
3183	110 x 32	1.000 mm	2	Kaal / Geen	1.000 - 2.500 kg	€ 450,00
3182	100 x 40	1.200 mm	2	Kaal / Geen	1.000 - 2.500 kg	€ 525,00
3292	KOKER	1.000 mm	2	Kaal / Geen	1.000 - 2.500 kg	€ 275,00
3184	145 x 45	1.200 mm	3	Kaal / Geen	2.500 - 5.000 kg	€ 835,00
3185	145 x 45	1.500 mm	3	Kaal / Geen	2.500 - 5.000 kg	€ 895,00
3186	145 x 45	2.000 mm	3	Kaal / Geen	2.500 - 5.000 kg	€ 1.415,00
6754	100 x 40	1.200 mm	3	EURO	1.000 - 2.500 kg	€ 650,00
3181	100 x 40	1.200 mm	3	EURO	1.000 - 2.500 kg	€ 815,00
3098	100 x 40	1.500 mm	3	EURO	1.000 - 2.800 kg	€ 925,00
3190	80 x 30	900 mm	2	AVANT	2.500 - 5.000 kg	€ 465,00
2718	100 x 40	1.200 mm	2	BOBCAT	2.500 - 5.000 kg	€ 850,00
2719	100 x 40	1.200 mm	2	BOBCAT	2.500 - 5.000 kg	€ 857,00
3435	80 x 40	1.000 mm	2	GIANT	2.500 - 5.000 kg	€ 725,00
2750	KOKER	1.200 mm	2	JD COMPACT	2.500 - 5.000 kg	€ 625,00
3425	80 x 40	1.000 mm	2	Schaffer koker	2.500 - 5.000 kg	€ 625,00
3426	80 x 40	1.000 mm	2	Schaffer hydr	2.500 - 5.000 kg	€ 465,00
3292	KOKER	1.000 mm	2	Thaler	2.500 - 5.000 kg	€ 658,00
3189	80 x 40	1.345 mm	2	Volvo	2.500 - 5.000 kg	€ 750,00
3436	80 x 40	1.000 mm	2	Weidemann	2.500 - 5.000 kg	€ 725,00
3427	80 x 40	1.200 mm	2	Weidemann	2.500 - 5.000 kg	€ 750,00
3196	140 x 50	1.370 mm	3	JCB Q-FIT	2.500 - 5.000 kg	€ 1.350,00
3197	140 x 50	1.500 mm	3	Merlo ZM2	2.500 - 5.000 kg	€ 1.450,00
3199	140 x 50	1.500 mm	3	Volvo TPV	2.500 - 5.000 kg	€ 1.450,00
2874		800 mm	1	CW0/05	2.500 - 5.000 kg	€ 800,00
2875		1.100 mm	1	CW0/05	2.500 - 5.000 kg	€ 825,00
3418		1.100 mm Dubbel	1	CW0/05	2.500 - 5.000 kg	€ 850,00
2876		1.100 mm	2	CW1/10	2.500 - 5.000 kg	€ 1.450,00
2877		1.200 mm Dubbel	2	CW1/10	2.500 - 5.000 kg	€ 1.450,00
2878		1.250 mm	3	CW3/30	2.500 - 5.000 kg	€ 2.150,00
2879		1.500 mm	3	CW3/30	2.500 - 5.000 kg	€ 2.250,00
2880		1.250 mm Dubbel	3	CW3/30	2.500 - 5.000 kg	€ 2.450,00
3291	KOKER	1.200 mm	2	Kaal / Geen	2.500 - 5.000 kg	€ 579,00